

FL-100.01

MATERIAL: Zamac;
ACABAMENTO: Cromado ou pintado (preto, branco ou cinza);
QUANTIDADE DE SEGREDOS: Sob consulta;
OPÇÕES DE SEGREDOS: Segredos iguais, diferentes ou sistema de mestragem;
FIXAÇÃO: Parafuso e cupilha;
APLICAÇÃO: Móveis de aço.

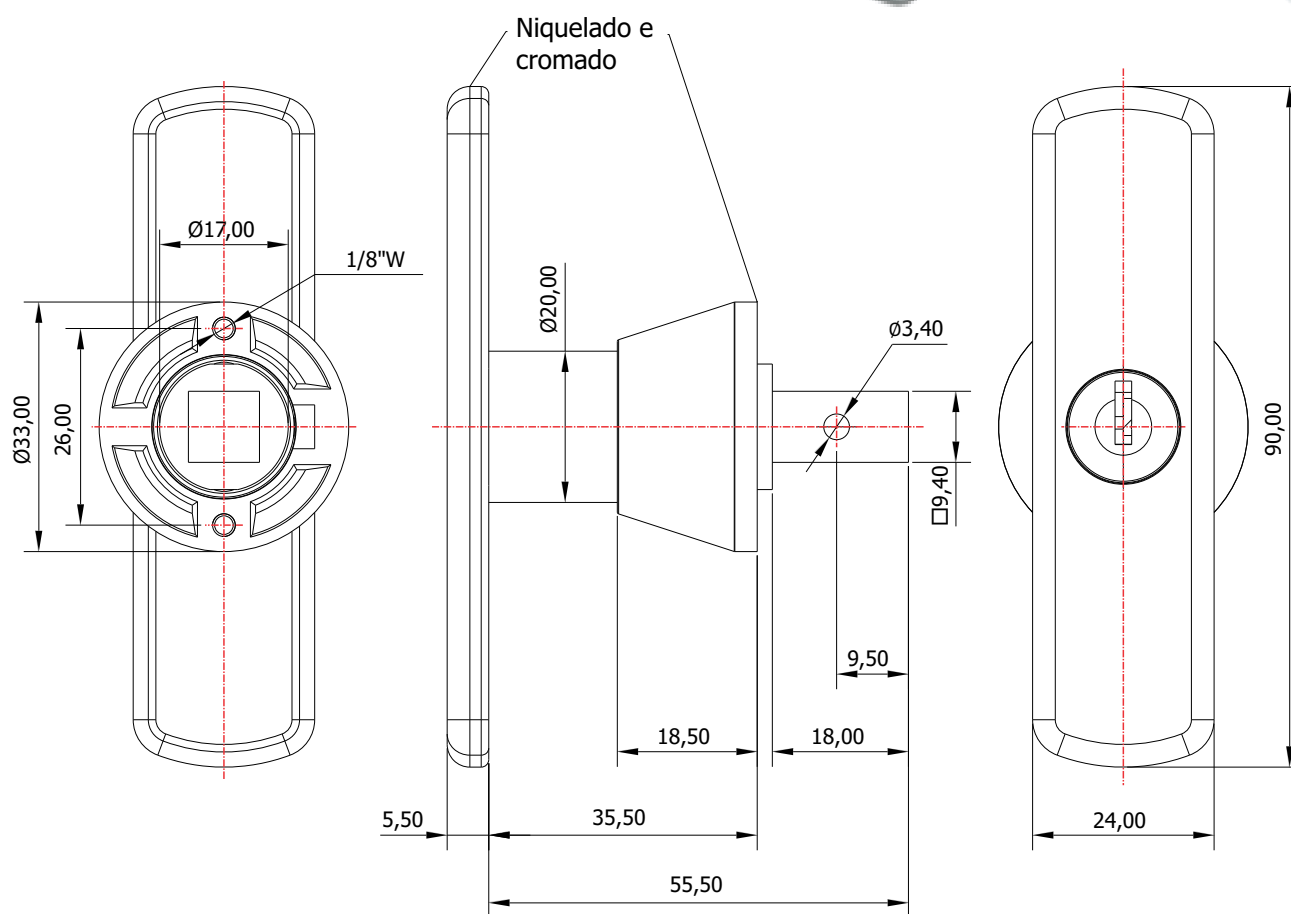

ROTAÇÃO/EXTRAÇÃO

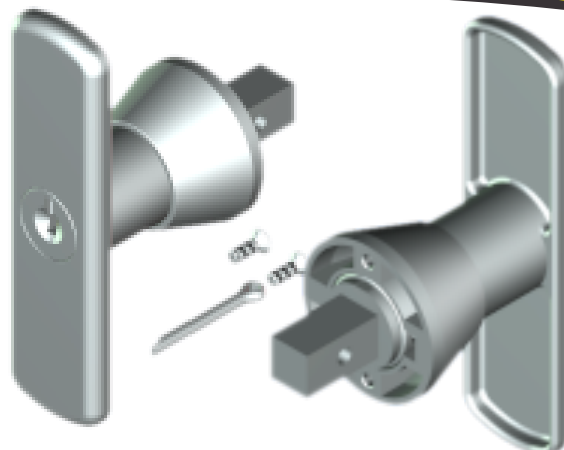
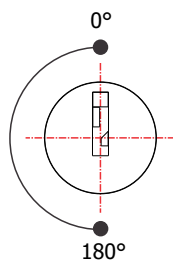

Rotação: 180° anti-horário
Extração: 2 (duas) 0° e 180°

ALOJAMENTO/FIXAÇÃO

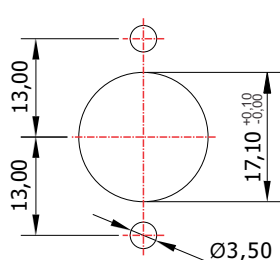

TIPOS DE CHAVES

Chave simples
Opção: Latão ou Zamac



Chave com cabeça
plástica escamoteável
Opção: Latão ou Zamac



Chave com cabeça
plástica fixa
Opção: Latão ou Zamac

